

**PLATINUM**  
QUALITY AND STYLE



## INSTRUCTION MANUAL HAND MIXER



**MODEL: KJ-1318**

**EAN: 6001224604948**

**ARTICLE NO.: 10688674**

**INDOOR HOUSEHOLD USE ONLY**

Please save and read this instruction manual carefully before use.

## ENGLISH

### INTRODUCTION

Thank you for purchasing our "Platinum" Hand Mixer. Each unit has been manufactured to ensure safety, reliability, and easy of use. Before use, please read these instructions carefully and save them for future reference.

### IMPORTANT SAFEGUARDS

When using your "Platinum" hand mixer, basic precautions should always be followed, including the following:

- If the supply cord is damaged, it must be replaced by the manufacturer, its service agent or similarly qualified persons in order to avoid hazard.
- This appliance is not intended for use by persons (including children) with reduced physical, sensory or mental capabilities, or lack of experience and knowledge concerning the use of this product, unless they are supervised or have been given instruction concerning use of the appliance by a person responsible for their safety.
- Children should be supervised to ensure that they do not play with the appliance.
- Always ensure that the voltage on the rating label corresponds to the voltage in your home.
- Check the power cord and plug regularly for any damage. If the cord or the plug is damaged, it must be replaced by the manufacturer or a qualified person in order to avoid an electrical hazard.
- This appliance is intended for household use only. Industrial or commercial use will void the warranty, and the supplier cannot be held responsible for injury or damage caused when using the appliance for any other purpose than that intended.
- Incorrect operation and improper use can damage the appliance and cause injury to the user.
- The manufacturer does not accept responsibility for any damage or injury caused by the improper or incorrect use of the appliance, or by repairs carried out by unauthorized personnel.
- Do not use the appliance if it has been dropped or damaged in any way. In case of damage, you must send the unit for examination and/or repair by an authorized service agent.
- To reduce the risk of electrical shock, do not immerse or expose the motor assembly, plug or cord in water or any other liquid.
- Never immerse the unit in water or any other liquid for cleaning purposes.
- Remove the plug from the socket by gripping the plug. Do not pull on the cord to disconnect the appliance. Always unplug the unit when not in use, before cleaning or when adding or removing parts.
- The use of accessory attachments that are not recommended or supplied by the manufacturer may result in injuries, fire or electric shock.
- Do not let the cord hang over the edge of a table or counter. Ensure that the cord is not in a position where it can be pulled on inadvertently.
- Do not allow the cord to touch hot surfaces and do not place on or near a hot gas or electric burner or in a heated oven.
- Use of an extension cord with this appliance is not recommended. However, if it is necessary to use an extension lead, ensure that the lead is suited to the power consumption of the appliance to avoid overheating of the extension cord, appliance or plug point. Do not place the extension cord in a position where it can be pulled on by children or animals or tripped over.
- This appliance is not suitable for outdoor use. Do not use this appliance for anything other than its intended use.

## ENGLISH

- Do not carry the appliance by the power cord.
- Never use this unit near bathtubs, showers, basins or other vessels containing water.
- Do not leave this appliance unattended during use. Always unplug the unit when not in use. Allow it to cool before putting on or taking off parts, and before cleaning the appliance.
- Switch off the appliance and disconnect from the mains power supply before touching any moving parts or changing accessories or approaching parts that move in use.
- Always operate the appliance on a smooth, even and stable surface. Do not place the unit on a hot surface.
- In case of technical problems, switch off the machine and do not attempt to repair it yourself. Return the appliance to an authorized service facility for examination, adjustment or repair. Always insist on the use of original spare parts. Failure to comply with the above mentioned precautions and instructions, could affect the safe operation of this machine.
- Do not attempt to make any modifications to the product. Even the connection cord must not be exchanged by yourself, as special tools are required. Having repairs to the appliance or the connection cord carried out by a specialist workshop only, to avoid any risk.
- Always disconnect the mixer from the supply if it is left unattended and before assembling, disassembling or cleaning.
- Never use your appliance without paying attention! Always unplug the unit when not in use, even for a moment.
- Insert only original parts (dough hooks, beaters).
- Never touch the rotating tools while still in motion, always wait for them to stop.
- To avoid splashes, always put the dough hooks or beater right into the material to be mixed before running.
- Switch off the appliance and disconnect from supply before changing accessories or approaching parts that move in use.

### SPECIFICATIONS

Voltage : AC 230V / 50Hz

Wattage : 200W

Cord: 2-pin round plug

Max. operation time : 3 minutes

## ENGLISH

### KNOW YOUR HAND MIXER

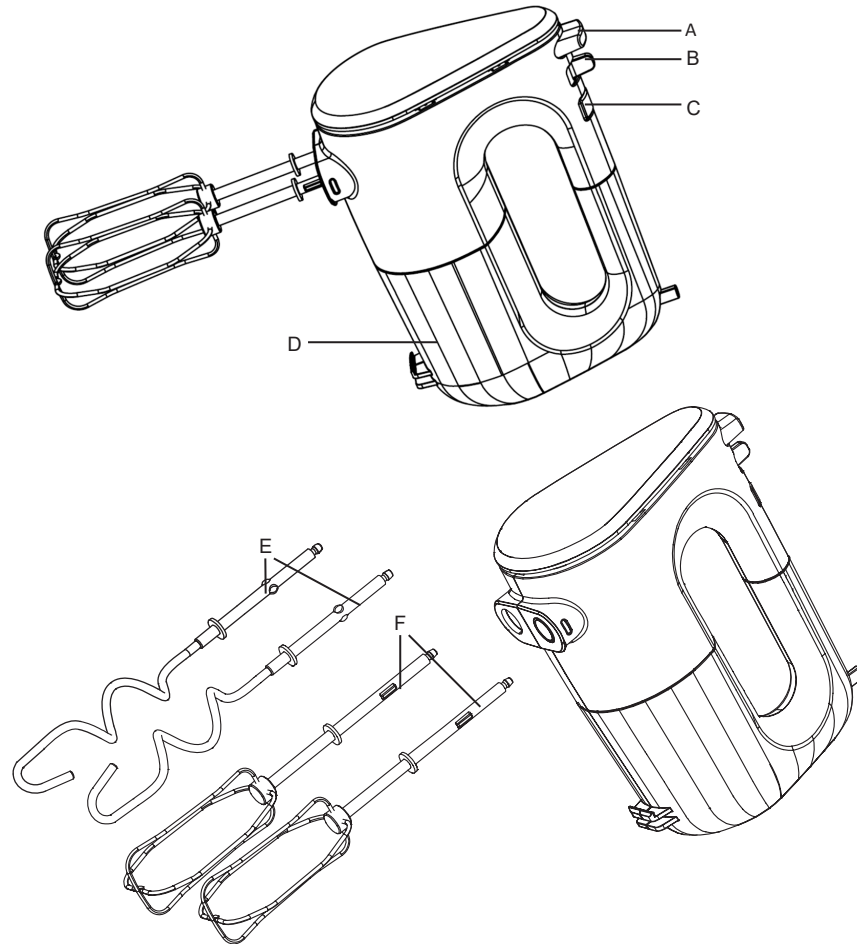

- A. Ejection button
- B. Speed control
- C. Turbo button
- D. Main body
- E. Dough hooks
- F. Beaters

## ENGLISH

### USING YOUR HAND MIXER

**Before first use, please follow these instructions:**

- Remove all packaging material and please check carefully, making sure that your hand mixer is in good condition. It must have no cracks on the unit and no damage to the cord/plug.
- Do not discard any packaging until all accessories have been found.
- You must confirm that the voltage indicated on the hand mixer corresponds with the voltage in your home.
- Remove any adhesive labels or stickers before use.

### TO USE YOUR HAND MIXER

#### Preparing the Dough Hooks or Beaters

- Always check the mixer is switched off at the mains.
- Inserting the Dough Hooks or Beaters
  - Insert the two dough hooks (E) into corresponding holes, turn slightly until they engage.
  - Insert the two beaters (F) into corresponding holes, turn slightly until they engage.
- Never use Beaters and Dough Hooks together.

#### Using your Dough Hooks or Beaters

**CAUTION:** Do not run this appliance for more than 3 minutes without interruption. Allow the appliance break 30 minutes to cool down before continue operation.

- Speed control (total 5 speeds) : 0: stop / 1: slow / ... / 5: very fast
- Turbo button : for a short high-speed burst. Press and release for pulse action.

#### To remove Dough Hooks or Beaters

To detach Dough Hooks / Beaters, press the Ejection Button.

**Notes :** The Ejection Button will not work if the speed is not at "0" position.

#### Short-time operation

The appliance is designed to process average domestic quantities of food, it can be operated without interruption for a maximum of 3 minutes, then it should be allowed break 30 minutes to cool down before continue operation.

### OPERATION PROCEDURE

1. Ensure the speed control is at "0" position.
2. Insert plug into a mains socket (AC 230V / 50Hz) and switch on the appliance.
3. Thrust the unit's beating accessory into the material to be beaten. Adjust the speed control:
  - "1" Dough Hooks: butter, potatoes
  - "2 & 3" Beaters: sauces, milk products and cream
  - "4" Dough Hooks: light pastry dough / Beaters: whipped desserts, cream
  - "5" Dough Hooks: light pastry dough / Beaters: egg whites, whipped cream
4. Gently move the unit up and down while beating.

**ENGLISH**

**Procedure to yeast dough for dough hooks accessories with highest speed**

Use a vessel(not include) with a height of 130 mm and an inner diameter of 170 mm at the top, tapering down to 150 mm at the bottom to contain the yeast dough made by 520g flour + 400ml water, 3 minutes.

**Procedure to egg whites for beater accessories**

It can be operated without interruption for a maximum of 3minutes made by 8 egg whites or 500ml cream, then it should be allowed break 30 minutes to cool down before continue operation.

**Notes: For best results, use a medium-sized, high-sided bowl.**

**CARE AND CLEANING**











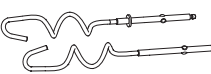

1. Switch off the appliance and unplug from mains before cleaning and maintenance.
2. To detach dough hooks or beaters, press the ejection button.

**Note: The ejection button will not work if the speed is not at "0" position**

3. Clean the mixer with a dry cloth after use.

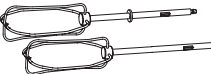
**Warning: Never immerse the motor unite in water or any other liquid.**

4. Never use any abrasive cleaning agents or a sponge with a rough surface for cleaning the main body.
5. Wash beaters or hooks as normal with water and washing liquid.
6. Dry thoroughly before storage.

Parts	Water washing	Dishwasher	Wipe(damp cloth)
			
			
			

**ENGLISH**

**WARRANTY**

**PLEASE AFFIX YOUR RECEIPT/PROOF OF PURCHASE HERE.  
IN THE EVENT OF A CLAIM UNDER THIS WARRANTY THE AFORESAID  
RECEIPT/PROOF OF PURCHASE MUST BE PRODUCED TOGETHER WITH THIS  
WARRANTY.**

Model number	(Lot number: )
Product name	
Date of purchase	
Place of purchase	

1. The party selling the product ("the seller") to the original purchaser of this product ("the customer") hereby warrants that this product will be of good quality and, in good working order and, free of defects and suitable for its intended purpose under normal household use, for a period of 1(one) year from the date of purchase ("warranty period") of this product.
2. In the event that the warranty period has not lapsed and the product is not of a good quality, or in good working order or, it defective or is not suitable for its intended purpose under normal household use, the customer may, subject to paragraph 3 below, return the product to the seller and have the following options available:
  - 2.1 Within the first 6 (six) months of the warranty: to receive a refund of the actual price paid or to exchange the product for the same or similar product of the same purchased value;
  - 2.2 Within the second 6 (six) months of the warranty: to have the product exchanged for the same or similar product of the same purchased value.
3. The seller will not replace the product or refund the customer in terms of this warranty if the product:
  - 3.1 has been altered contrary to the instructions provided in the product manual;
  - 3.2 has been misused, abused or tampered with;
  - 3.3 is defective or not in working order due to ordinary wear and tear;
  - 3.4 is damaged resulting from the customer's gross negligence, recklessness, malicious behavior or criminal conduct;
  - 3.5 has been utilized for commercial use.
4. This warranty applies only to the product that has been purchased from the seller and not to any expendables attached to or installed on the product by the customer.
5. Any claim in terms of the warranty must be supported by the original proof of purchase.
6. Note that the exchange item will only carry the balance of the warranty period as from the original date of purchase.



## PORTUGUÊS

### INTRODUÇÃO

Obrigado por ter adquirido a nossa "Platinum" Batedeira de Mão. Cada unidade foi fabricada para garantir a segurança, confiabilidade e facilidade de uso. Antes da utilização, por favor leia atentamente estas instruções e guarde-as para referência futura.

### SEGURANÇAS IMPORTANTES

Ao usar a sua "Platinum" Batedeira de Mão, devem ser sempre seguidas algumas precauções básicas, incluindo as seguintes:

- Se o cabo de alimentação estiver danificado, deve ser substituído pelo fabricante ou por uma pessoa qualificada, a fim de evitar um perigo elétrico.
- Este aparelho não se destina ao uso por pessoas (incluindo crianças) com capacidades física, sensorial ou mental reduzidas, ou falta de experiência e de conhecimentos sobre a utilização deste produto, a menos que sejam supervisionadas ou que tenham recebido instruções sobre o uso do aparelho por uma pessoa responsável pela sua segurança.
- As crianças devem ser supervisionadas para garantir que elas não brinquem com o aparelho.
- Assegure-se sempre de que a tensão na etiqueta de classificação corresponde à voltagem em sua casa.
- Verifique o cabo de alimentação e plugue regularmente por qualquer dano. Se o cabo ou o plugue estiver danificado, deve ser substituído pelo fabricante ou por uma pessoa qualificada, a fim de evitar um perigo elétrico.
- Este aparelho é destinado apenas para uso doméstico. Uso industrial ou comercial irá anular a garantia, e o fornecedor não pode ser responsabilizada por danos ou prejuízos causados ao utilizar o aparelho para qualquer outra finalidade que não a destinada.
- Funcionamento incorrecto e o uso inadequado pode danificar o aparelho e causar prejuízo ao usuário.
- O fabricante não se responsabiliza por quaisquer danos ou ferimentos causados pelo uso incorreto ou incorreto do aparelho, ou por reparos realizados por pessoal não autorizado.
- Não utilize o aparelho se tiver caído ou danificado de qualquer forma. Em caso de dano, leve a unidade à análise e / ou reparação por um agente de serviço autorizado.
- Para reduzir o risco de choque eléctrico, não mergulhar ou expor a assembléia de motor, plugue ou o cabo de alimentação à água ou qualquer outro líquido.
- Nunca mergulhe a unidade em água ou qualquer outro líquido para limpeza.
- Remova o plugue do soquete segurando o plugue. Não puxe o cabo para desconectar o aparelho. Sempre desconecte a unidade quando não estiver em uso, antes de limpar ou quando adicionar ou remover peças.
- O uso de acessórios que não são recomendados ou fornecidos pelo fabricante pode resultar em prejuízos, incêndio ou choque eléctrico.
- Não deixe o cabo pendurado acima da borda da mesa ou balcão. Garantir que o cabo não está em uma posição onde pode ser puxada por inadvertidamente.
- Não deixe o cabo tocar superfícies quentes e não coloque sobre ou perto de um fogão eléctrico ou gás quente ou num forno aquecido.
- A utilização de uma extensão com este aparelho não é recomendada. Contudo, se é necessário usar um cabo de extensão, garantir que é adequada para o consumo de energia do aparelho para evitar o sobreaquecimento do cabo de extensão, aparelho ou ponto de plugue. Não coloque o cabo de extensão numa posição onde pode ser puxado por crianças ou animais ou causar tropeção.

## PORTUGUÊS

- Este aparelho não é adequado para uso ao ar livre. Não utilize este aparelho para qualquer outra coisa que não o seu uso pretendido.
- Não transporte o aparelho pelo cabo de alimentação.
- Nunca utilizar esta unidade perto de banheiras, chuveiros, bacias e outros recipientes que contenham água.
- Não deixe o aparelho desacompanhado durante o uso. Sempre desconecte a unidade quando não estiver em uso. Deixe esfriar antes de colocar ou retirar peças e antes de limpar o aparelho.
- Desligue o aparelho e desconecte-o da fonte de alimentação antes de tocar em qualquer peça móvel ou trocar acessórios ou se aproximar de peças que se movem em uso.
- Utilize sempre o aparelho numa superfície horizontal e estável. Não coloque a unidade em superfícies quentes.
- No caso de problemas técnicos, desligue a máquina e não tente reparar por si. Devolva o aparelho a uma instalação de assistência autorizada para examinação, ajuste ou reparação. Insista sempre na utilização de peças de substituição originais. O incumprimento das precauções e instruções acima mencionadas podem afectar a operação segura desta máquina.
- Não tente realizar nenhuma modificação ao produto. Mesmo o cabo de alimentação não deve ser alterado por si, uma vez que são necessárias ferramentas especiais. Certifique-se que unicamente um especialista realiza reparações no aparelho ou cabo de alimentação, para evitar qualquer risco.
- Desligue sempre a batedeira da alimentação quando não tiver supervisão e antes de montar, desmontar ou limpar.
- Nunca utilize o aparelho quando não estiver a prestar atenção! Desligue sempre a unidade da ficha quando não estiver em utilização.
- Utilize unicamente peças originais (ganchos de massa e varetas).
- Nunca toque nas ferramentas de rotação enquanto estiverem em movimento; aguarde que parem completamente.
- Para evitar salpicos, coloque os ganchos de massa ou o batedor no material a ser batido antes de ligar.
- Desligue o aparelho e desligue da tomada antes de alterar os acessórios ou aproximar-se das peças móveis.

### ESPECIFICAÇÕES

Voltagem: AC 230V / 50Hz

Potência: 200W

Cabo: Ficha redonda de 2 pinos

Tempo de operação máx.: 3 minutos

## PORTUGUÊS

### CONHEÇA A SUA BATEDEIRA DE MÃO

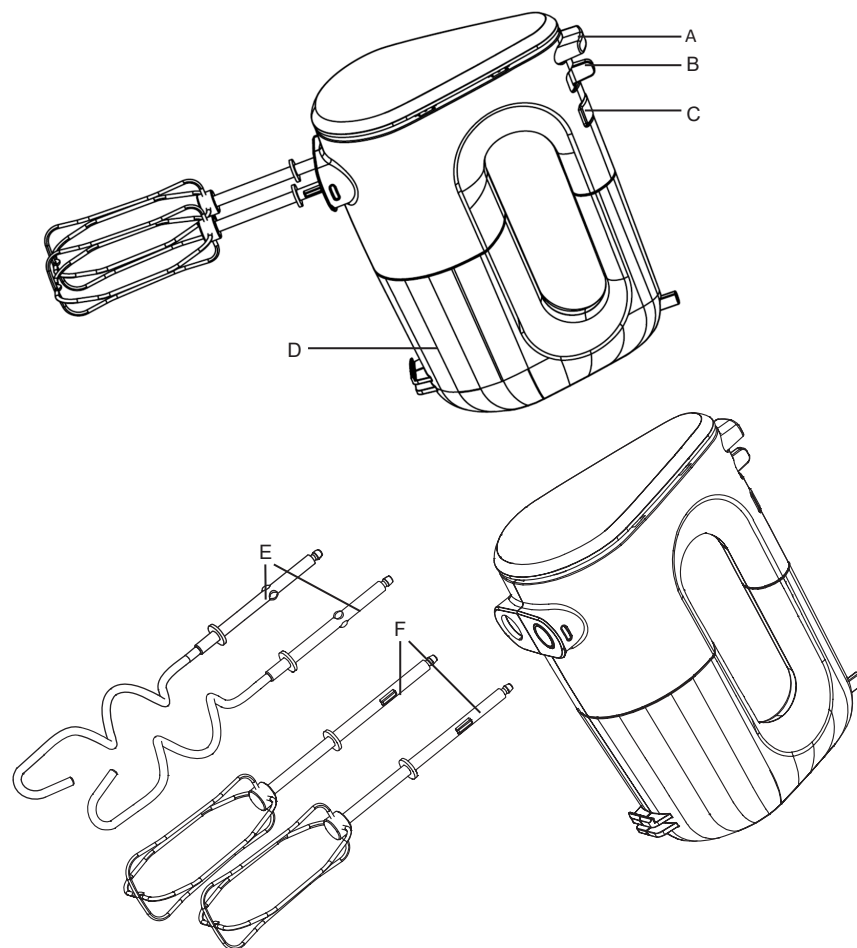

- A. Botão de ejeção
- B. Controle de velocidade
- C. Botão Turbo
- D. Corpo principal
- E. Ganchos de massa
- F. Batedores

## PORTUGUÊS

### USO DE SEU LIQUIDIFICADOR DE MÃO

#### Antes da primeira utilização, por favor, siga estas instruções:

- Remova todo o material de embalagem e verifique cuidadosamente, certificando - se de que sua batedeira de mão está em boas condições. Deve ter nenhuma rachadura na unidade e nenhum dano ao cabo/plugue.
- Não descarte nenhuma embalagem até que todos os acessórios tenham sido encontrados.
- Você deve confirmar que a voltagem indicada na batedeira de mão corresponde à voltagem da sua casa.
- Remova quaisquer etiquetas adesivas ou adesivos antes de usar.

#### PARA USAR A SUA BATEDEIRA DE MÃO

##### Preparando os Ganchos ou Batedores de Massa

- Verifique sempre se a batedeira está desligada na rede elétrica.
- Inserir os ganchos ou batedores de massa
- Insira os dois ganchos de massa (E) nos orifícios correspondentes, gire levemente até encaixarem.
- Insira os dois batedores (F) nos orifícios correspondentes, gire levemente até encaixarem.
- Nunca use batedores e ganchos de massa juntos.

##### Usando seus Ganchos ou Batedores de Massa

**CUIDADO:** Não opere este dispositivo por mais de 3 minutos sem interrupção. Deixe o aparelho descansar por 30 minutos para esfriar antes de continuar a operação.

- Controle de velocidade (total de 5 velocidades): 0: parada / 1: lento / ... / 5: muito rápido
- Botão Turbo: para uma pequena explosão de alta velocidade. Pressione e solte para ação do pulso.

##### Para remover Ganchos ou Batedores de Massa

Para retirar os Ganchos / Batedores de massa, pressione o Botão Ejeção.

**Notas:** O Botão de Ejeção não funcionará se a velocidade não estiver na posição "0".

##### Operação de curta duração

O aparelho foi projetado para processar quantidades domésticas médias de alimentos, pode ser operado sem interrupção por no máximo 3 minutos e, em seguida, deve-se deixar 30 minutos para esfriar antes de continuar a operação.

## PORTUGUÊS

### PROCEDIMENTO DE OPERAÇÃO

1. Verifique se o controle de velocidade está na posição "0".
2. Insira o plugue na tomada (230V / 50Hz) e ligue o aparelho.
3. Coloque o acessório de batida da unidade no material a ser batido. Ajuste o controle de velocidade:
  - "1" Ganchos de Massa: manteiga, batatas
  - "2 e 3" Batedores: molhos, produtos lácteos e nata
  - "4" Ganchos de Massa: massa leve para pastelaria / Batedores: sobremesas batidas, natas
  - "5" Ganchos para Massa: massa leve para pastelaria / Batedores: claras de ovos, chantilly
4. Mova cuidadosamente a unidade para cima e para baixo enquanto estiver batendo.

#### Procedimento para massa de levedura para acessórios de ganchos de massa com a velocidade mais alta

Use um recipiente (não incluído) com uma altura de 130 mm e um diâmetro interno de 170 mm na parte superior, afinando até 150 mm na parte inferior para conter a massa de levedura feita com 520g de farinha + 400ml de água, por 3 minutos.

#### Procedimento para claras de ovos para acessórios para batedores





Pode ser operado sem interrupção por um período máximo de 3 minutos, feito com 8 claras de ovos ou 500 ml de creme, e deve-se deixar descansar por 30 minutos para esfriar antes de continuar a operação.

**Notas:** Para obter melhores resultados, use uma tigela de tamanho médio e lados altos.

## PORTUGUÊS

### CUIDADOS E LIMPEZA

1. Desligue o aparelho e desconecte-o da rede elétrica antes de limpar e fazer a manutenção.
2. Para retirar os ganchos ou batedores de massa, pressione o botão de ejeção.
- Nota: O botão de ejeção não funcionará se a velocidade não estiver na posição "0"**
3. Limpe a batedeira com um pano seco após o uso.
- Aviso: Nunca mergulhe a unidade de motor na água ou em qualquer outro líquido.**
4. Nunca use produtos de limpeza abrasivos ou uma esponja com uma superfície áspera para limpar o corpo principal.
5. Lave os batedores ou ganchos normalmente com água e líquido de lavagem.
6. Seque bem antes do armazenamento.

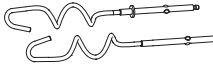
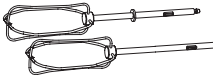
Partes	Lavagem com água	Lava-louças	Limpar (pano ligeiramente molhado)
			
	✗	✗	✓
	✓	✓	✓
	✓	✓	✓

## PORTUGUÊS

### TERMO DE GARANTIA

**FAVOR ANEXAR AQUI SEU RECIBO/FISCAL DE COMPRA.  
EM CASO DE RECLAMAÇÃO DURANTE O PRAZO DA GARANTIA ESTE RECIBO/  
FISCAL DE COMPRA DEVE SER APRESENTADO JUNTAMENTE COM ESTA  
GARANTIA.**

Número do modelo	(Número do lote: )
Nome do produto	
Data da compra	
Local da compra	

- A parte vendedora do produto ("vendedor") ao comprador original deste produto ("comprador") garante por meio deste que o produto é de boa qualidade e, está em perfeitas condições de funcionamento e, sem defeitos e adequado para uso doméstico normal por um período de 1 (um) ano a partir da data da compra ("período da garantia") deste produto.
- No caso em que o período de garantia não expirou e o produto não é de boa qualidade, ou em bom estado de funcionamento ou, está com defeito ou não é adequado para a sua finalidade em uso doméstico normal, o cliente pode, de acordo com o Paragrafo 3 ° abaixo, devolver o produto ao vendedor e ter as seguintes opções disponíveis:
  - Nos primeiros 6 (seis) meses da garantia: para receber um reembolso do preço efetivamente pago ou a troca do produto para o mesmo produto ou similar do mesmo valor adquirido;
  - Dentro dos segundos 6 (seis) meses da garantia: ter o produto trocado para o mesmo produto ou similar do mesmo valor comprado.
- O vendedor não irá substituir o produto ou reembolsar o comprador de acordo com os termos desta garantia se o produto:
  - for modificado contrariando as instruções fornecidas no manual do produto;
  - sofrer uso inadequado, abuso ou modificação;
  - for defeituoso ou não em condições de funcionamento devido ao desgaste natural
  - for danificado devido a negligência, imprudência, comportamento malicioso ou criminoso por parte do comprador.
  - for utilizado para fins comerciais.
- Esta garantia aplica-se somente ao produto adquirido do vendedor, não cobrindo quaisquer itens agregados ou instalados no produto pelo comprador.
- Qualquer reclamação nos termos desta garantia deve ser acompanhada da prova original de compra.
- Note que o item de troca só irá transportar o saldo do período de garantia a partir da data de compra original.

## FRANÇAIS

### INTRODUCTION

Merci d'avoir acheté notre mixeur à main « Platinum ». Chaque unité a été fabriquée pour assurer la sécurité, la fiabilité et la facilité d'utilisation. Avant utilisation, veuillez lire attentivement ces instructions et les conserver pour référence ultérieure.

### GARANTIES IMPORTANTES

Lorsque vous utilisez votre mixeur à main « Platinum », des précautions de base doivent toujours être suivies, y compris les suivantes :

- Le cordon d'alimentation endommagé doit être remplacé par le fabricant, son agent de service ou des personnes de qualification similaire pour éviter tout risque.
- Cet appareil n'est pas conçu pour des personnes (y compris des enfants) avec des capacités physiques, sensorielles ou mentales réduites, ou manquant d'expérience et de connaissances concernant l'utilisation de ce produit, à moins qu'elles ne soient surveillées ou aient reçu des instructions concernant leur utilisation par: une personne responsable de leur sécurité.
- Il faut surveiller les enfants pour s'assurer qu'ils ne jouent pas avec l'appareil.
- Vérifiez si la tension indiquée sur l'étiquette signalétique correspond à celle de votre domicile.
- Vérifiez le cordon d'alimentation et branchez régulièrement pour tout dommage. Le cordon ou la fiche endommagé doit être remplacé par le fabricant ou une personne qualifiée afin d'éviter tout risque électrique.
- Cet appareil n'est destiné qu'à un usage domestique. Toute utilisation industrielle ou commerciale annulera la garantie et le fournisseur ne pourra être tenu responsable des blessures ou des dommages causés lors de l'utilisation de l'appareil à d'autres fins que celles prévues.
- Un fonctionnement incorrect et une utilisation incorrecte peuvent endommager l'appareil et causer des blessures à l'utilisateur.
- Le fabricant décline toute responsabilité pour les dommages ou blessures résultant d'une utilisation incorrecte ou inappropriée de l'appareil ou de réparations effectuées par un personnel non autorisé.
- Ne pas utiliser l'appareil s'il est tombé ou s'il a été endommagé. En cas de dommage, il faut envoyer l'appareil pour examen et / ou réparation par un agent de service agréé.
- Ne pas plonger ni exposer le bloc moteur, la fiche ou le cordon dans de l'eau ou tout autre liquide afin de réduire le risque de choc électrique.
- Ne jamais plonger l'appareil dans l'eau ni dans aucun autre liquide pour le nettoyer.
- Retirez la fiche de la prise en la saisissant. Ne pas tirer sur le cordon pour débrancher l'appareil. Débranchez toujours l'appareil en cas de non-utilisation, avant de le nettoyer ou d'ajouter ou de retirer des pièces.
- L'utilisation d'accessoires non recommandés ou fournis par le fabricant peut provoquer des blessures, un incendie ou un choc électrique.
- Ne pas laisser le cordon pendre du bord d'une table ou d'un comptoir. Assurez-vous que le cordon ne se trouve pas dans une position où il peut être tiré par inadvertance.
- Ne pas laisser le cordon toucher des surfaces chaudes et ne le placez pas sur ou à proximité d'un brûleur à gaz ou électrique ou dans un four chaud.
- Il n'est pas recommandé d'utiliser une rallonge avec cet appareil. Toutefois, s'il est nécessaire d'utiliser une rallonge, assurez-vous que celui-ci est adapté à la consommation électrique de l'appareil pour éviter une surchauffe de la rallonge, de l'appareil ou de la fiche. Ne pas mettre la rallonge dans une position où elle pourrait être tirée par des enfants ou des animaux ou faire trébucher.
- Cet appareil ne convient pas pour une utilisation en extérieur. N'utilisez cet appareil que pour l'usage auquel il est destiné.

## FRANÇAIS

- Ne pas transporter l'appareil par le cordon d'alimentation.
- Ne jamais utiliser cet appareil près d'une baignoire, d'une douche, d'un lavabo ou de tout autre bol du mélangeur contenant de l'eau.
- Ne pas laisser cet appareil sans surveillance pendant son utilisation. Débranchez toujours l'appareil en cas de non-utilisation. Laissez-le refroidir avant d'ajouter ou de retirer des pièces et avant de nettoyer l'appareil.
- Éteignez l'appareil et débranchez-le du secteur avant de toucher des pièces en mouvement ou de changer d'accessoire ou d'approcher des pièces en mouvement.
- Utilisez toujours l'appareil sur une surface lisse, uniforme et stable. Ne placez jamais l'appareil sur une surface chaude.
- En cas de problèmes techniques, éteignez l'appareil et n'essayez pas de la réparer vous-même. Renvoyez l'appareil à un service après-vente agréé pour examen, réglage ou réparation. Insistez toujours sur l'utilisation de pièces de rechange d'origine. Le non-respect des instructions et précautions mentionnées ci-dessus peut affecter le fonctionnement en toute sécurité de cette machine.
- N'essayez pas de modifier le produit. Vous ne devez même pas essayer de changer le cordon d'alimentation, car des outils spéciaux sont nécessaires. Faites réparer l'appareil ou le cordon d'alimentation par un atelier spécialisé uniquement pour éviter tout risque.
- Débranchez toujours le robot de la source d'alimentation s'il est laissé sans surveillance et avant le montage, le démontage ou le nettoyage.
- N'utilisez jamais votre appareil sans faire attention ! Débranchez toujours l'appareil lorsqu'il n'est pas utilisé, même pour un moment.
- N'insérez que des pièces d'origine (crochets de pétrissage, batteurs).
- Ne touchez jamais les pièces en rotation lorsqu'elles sont encore en mouvement, attendez toujours qu'elles soient arrêtées.
- Pour éviter les éclaboussures, placez toujours les crochets de pétrissage ou le batteur directement dans le matériau à mélanger avant de les utiliser.
- Éteignez l'appareil et débranchez-le de l'alimentation avant de changer les accessoires ou d'approcher les pièces mobiles.

## CARACTÉRISTIQUES

Tension : 230 V CA 50 Hz

Puissance : 200W

Cordon d'alimentation : Fiche ronde à 2 broches

Temps de fonctionnement max. : 3 minutes

## FRANÇAIS

### CONNAÎTRE VOTRE MIXEUR À MAIN

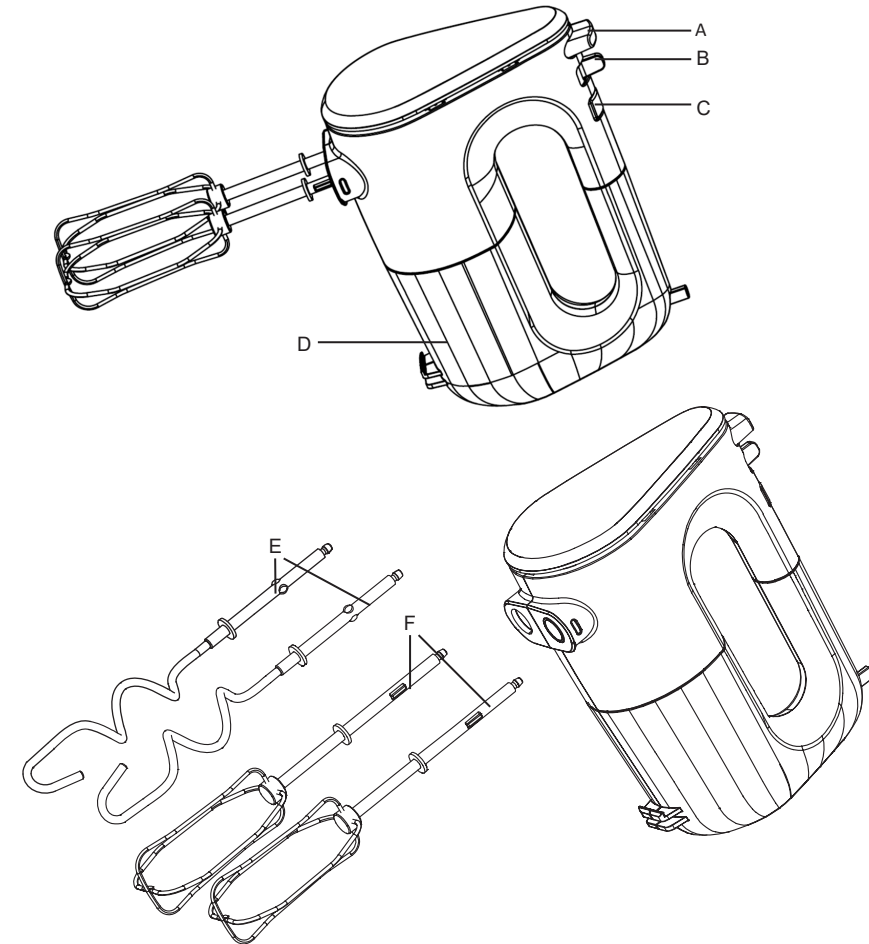

- A. Bouton d'éjection
- B. Contrôle de vitesse
- C. Bouton turbo
- D. Corps principal
- E. Crochets de pétrissage
- F. Batteurs

## FRANÇAIS

### CONNAÎTRE VOTRE MIXEUR À MAIN

#### Avant la première utilisation, veuillez suivre ces instructions :

- Enlevez tout le matériel d'emballage et vérifiez-le soigneusement en vous assurant que votre mixeur à main est en bon état. Il ne doit pas y avoir de fissures sur l'appareil ni aucun dommage au cordon/à la fiche d'alimentation.
- Ne jetez aucun emballage avant d'avoir trouvé tous les accessoires.
- Vous devez confirmer que la tension indiquée sur le mixeur à main correspond à la tension de votre domicile.
- Retirez toutes les étiquettes adhésives ou les autocollants avant utilisation.

### POUR UTILISER VOTRE MIXEUR À MAIN

#### Préparer les crochets de pétrissage ou les batteurs

- Toujours vérifier que le mixeur est éteint sur le secteur.
- Insérer les crochets de pétrissage ou les batteurs
  - Insérez les deux crochets de pétrissage (E) dans les trous correspondants et tournez légèrement jusqu'à ce qu'ils s'enclenchent.
  - Insérez les deux batteurs dans les trous correspondants et tournez légèrement jusqu'à ce qu'ils s'enclenchent.
- N'utilisez jamais les deux crochets de pétrissage et les batteurs ensemble.

#### Utiliser les crochets de pétrissage ou les batteurs

**ATTENTION** : Ne faites pas fonctionner cet appareil plus de 3 minutes sans interruption. Laissez l'appareil refroidir pendant 30 minutes avant de continuer à l'utiliser.

- Contrôle de vitesse (5 vitesses) : 0 : arrêt/1 : lent/ ... /5 : très rapide
- Bouton turbo : pour une courte rafale à haute vitesse. Appuyez et relâchez pour activer la pulsation.

#### Retirer les crochets de pétrissage ou les batteurs

Pour retirer les crochets de pétrissage/batteurs, appuyez sur le bouton d'éjection.

**Remarques** : Le Bouton d'éjection ne fonctionnera pas si la vitesse n'est pas réglée sur « 0 ».

#### Opération de courte durée

L'appareil est conçu pour traiter des quantités domestiques moyennes d'aliments ; il peut être utilisé sans interruption pendant 3 minutes au maximum, puis doit être laissé au repos 30 minutes pour refroidir avant de poursuivre le fonctionnement.

## FRANÇAIS

### PROCÉDURE D'UTILISATION

1. Assurez-vous que le contrôle de la vitesse est EN position « 0 ».
2. Branchez la fiche dans une prise secteur (230 V CA/50 Hz) et allumez l'appareil.
3. Insérez l'accessoire de mélange de l'appareil dans le matériau à mélanger. Réglez le contrôle de vitesse :
  - « 1 » Crochets de pétrissage : beurre, pommes de terre
  - « 2 et 3 » Batteurs : sauces, produits laitiers et crèmes
  - « 4 » Crochets de pétrissage : pâte légère / Batteurs : desserts fouettés, crèmes
  - « 5 » Crochets de pétrissage : pâte légère / Batteurs : blanc en neige, crèmes fouettées
4. Déplacez doucement l'unité de haut en bas en mélangeant.

#### Procédure pour les pâtes à levure avec les crochets de pétrissage et la vitesse maximale

Utilisez un récipient (non fourni) d'une hauteur de 130 mm et d'un diamètre intérieur à 170 mm en haut, diminuant jusqu'à 150 mm en bas pour contenir la pâte à la levure composée de 520 g de farine + 400 ml d'eau, pendant 3 minutes.

#### Procédure pour les blancs d'œufs avec les batteurs



Peut être utilisé sans interruption pendant un maximum de 3 minutes avec 8 blancs d'œufs ou 500 ml de crème, puis laissez reposer 30 minutes pour refroidir avant de poursuivre l'opération.

**Remarques** : Pour de meilleurs résultats, utilisez un bol de taille moyenne et à parois hautes.

**FRANÇAIS**

**ENTRETIEN ET NETTOYAGE**

1. Éteignez l'appareil et débranchez-le du secteur avant le nettoyage et l'entretien.
2. Pour retirer les crochets de pétrissage ou les batteurs, appuyez sur le bouton d'éjection.  
**Remarque : Le Bouton d'éjection ne fonctionnera pas si la vitesse n'est pas réglée sur « 0 »**
3. Nettoyez le mixeur avec un chiffon sec après utilisation.  
**Avertissement : Ne plongez pas le bloc moteur dans l'eau ni aucun autre liquide.**
4. N'utilisez jamais d'agent nettoyant abrasif ou d'éponge à la surface rugueuse pour nettoyer le corps principal.
5. Lavez les batteurs ou les crochets comme d'habitude avec de l'eau et du liquide vaisselle.
6. Sécher soigneusement avant le stockage.

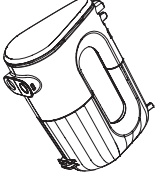
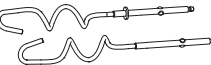
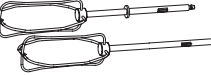
Pièces	Lavage à l'eau	Lave-vaisselle	Essuyer (chiffon humide)
			
	✗	✗	✓
	✓	✓	✓
	✓	✓	✓

**FRANÇAIS**

**GARANTIE**

**APPOSEZ VOTRE REÇU/PREUVE D'ACHAT À CET EMPLACEMENT.  
EN CAS DE RÉCLAMATION COUVERTE PAR LA GARANTIE, LE REÇU /LA PREUVE  
D'ACHAT MENTIONNÉS AUPARAVANT DOIVENT ÊTRE JOINTS À CETTE GARANTIE.**

Numéro de modèle	(Numéro de lot: _____)
Nom du produit	
Date d'achat	
Lieu d'achat	

1. La partie qui vend le produit ("le vendeur") à l'acheteur original de ce produit ("le client") assure que ce produit sera de bonne qualité et, en bon état de fonctionnement et, sans défaut, et adapté à l'usage pour lequel il est prévu, sous des conditions normales d'utilisation domestique, pendant une période d'1 (un) an à partir de la date d'achat du produit (période de garantie).
2. Au cas la période de garantie ne soit pas écoulée et que le produit ne soit plus en bon état ou en état de marche, qu'il soit défectueux ou ne soit plus approprié à son usage prévu dans des conditions normales d'utilisation domestique, le client peut, sous réserve de remplir les conditions du Paragraphe 3 ci-dessous, retourner le produit au revendeur et dispose des possibilités suivantes :
  - 2.1 Durant les 6 (six) premiers mois de garantie: être remboursé à hauteur du prix d'achat ou échanger le produit contre un produit identique ou similaire dont le prix correspond au prix payé.
  - 2.2 Après les 6 (six) premiers mois de garantie: échanger le produit contre un produit identique ou similaire dont le prix correspond au prix payé.
3. Dans les conditions de cette garantie, le produit ne sera ni remplacé, ni remboursé si celui-ci:
  - 3.1 a été modifié contrairement aux instructions fournies dans le manuel du produit;
  - 3.2 a été mal utilisé, maltraité ou altéré;
  - 3.3 est défectueux ou en mauvais état de fonctionnement suite à une usure normale.
  - 3.4 est endommagé suite à une faute grave du client, ou à un comportement insouciant, malintentionné ou délictueux;
  - 3.5 a été employé pour un usage commercial.
4. Cette garantie ne s'applique qu'au produit qui a été acheté au vendeur et non pas à un quelconque accessoire attaché ou installé sur le produit par le client.
5. Toute réclamation liée à cette garantie doit être accompagnée par la preuve originale d'achat.
6. Remarquez que l'élément d'échange portera le solde de la durée de la garantie à partir de la date d'achat d'origine.